

TXW形

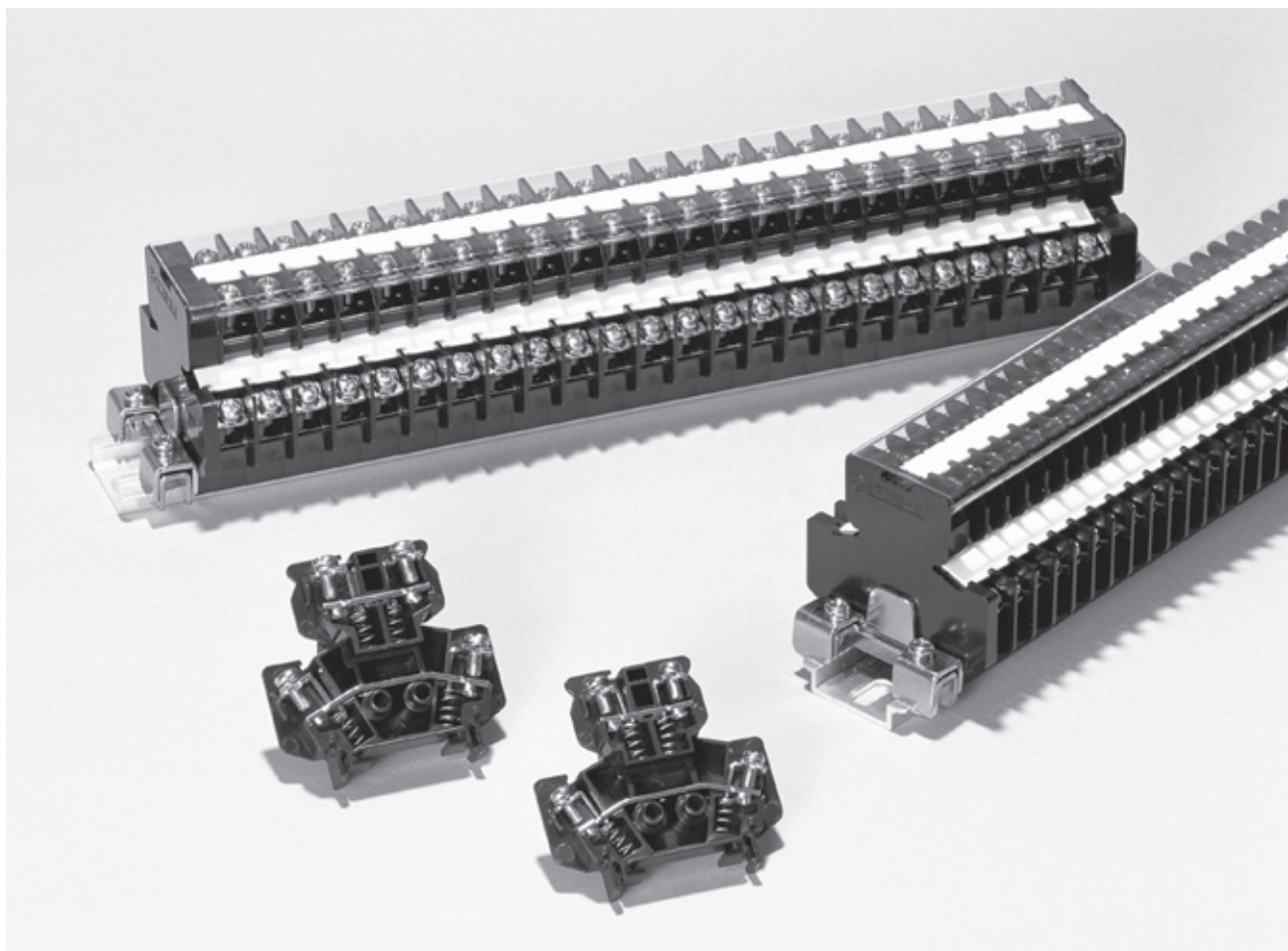

特長

- 端子台を2段組みにして、横幅を縮小化した省スペースタイプです。
- TX形端子台と同様の基本性能を持ち、DINレールにワンタッチで取り付け・取りはずしができます。
- TXW-2Nは、ほとんどの配線が 2mm^2 以下で、数本 5.5mm^2 の電線が接続される場合に使用できる省スペースタイプです。
- ご使用環境に合わせ、ステンレスねじ仕様もラインナップします（TXW-2Nは対応不可）。

仕様（定格・性能）

仕様	形式	TXW-2	TXW-2N	TXW-5.5
定格絶縁電圧			600V	
定格通電電流		15A	25A	30A
最大接続電線		2mm^2	3.5mm^2 (5.5mm^2)	5.5mm^2
ねじサイズ		M3.5×7.5	M4×8.5	M4×8.5
耐電圧			AC2,500V/1分間	
雷インパルス			±6kV/各極3回 (1.2/50 μ s)	
使用周囲温度			-20~+50°C	
保存温度			-40~+85°C	
使用状態（標高）			2,000m以下	

形式構成

TXW - 5.5 ネ × 10 XD -8 ネットイ

① ② ③ ④ 組立寸法 ⑤

No.	項目	表示文字	表示内容	備考	
①	基本形式	TXW-□	□：適合電線サイズ		
②	ねじの種類	無記入	鉄ねじ		
		ネ	ステンレスねじ	※TXW-2Nは対応不可	
③	極数	1~最大	TXW-2	1~68	最大極数はレール寸法600mm以内に組み立つ極数より決定。 (600mmを超える場合はTKB-D形レールでの組み立てで、 レール寸法最長1000mmまでに組み立つ極数が最大)。
			TXW-2N	1~55	
			TXW-5.5	1~68	
④	レール指示	XD	TXB-D形レール	穴あきレール (推奨最大長さ：600mm)	
		XF	TXB-F形レール	Uカットレール (推奨最大長さ：600mm)	
⑤	熱帯仕様	無記入		標準仕様	
		ネットイ	熱帯仕様製品	特殊品 ※TXW-2Nは対応不可	

※単品購入時は、①、②のみご指定ください。

標準仕様品

TXW-2 (15A)

適合電線 0.75~2mm²

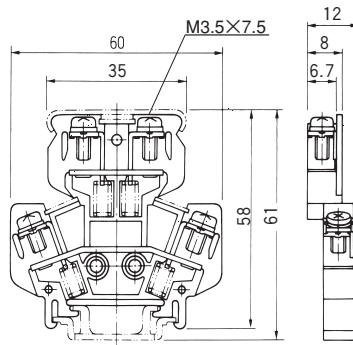
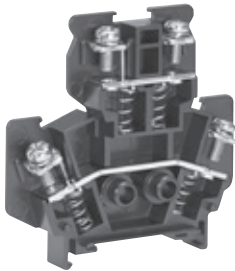

●適合アクセサリ

側板 TXWE-2A
TXWE-2B

標準記号板 TUM-2 (上、下)

標準レール TXB

縮金具 TXL

カバー TUC-2

●適合圧着端子

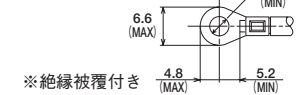

※絶縁被覆付き

TXW-2N (25A)

適合電線 1.25~ ※5.5mm²

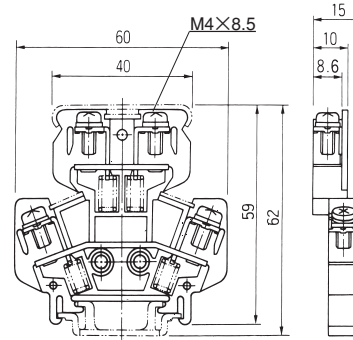
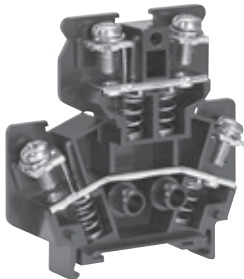

●適合アクセサリ

側板 TXWE-2NA
TXWE-2NB

標準記号板 TUM-2 (上、下)

標準レール TXB

縮金具 TXL

カバー TUC-3

●適合圧着端子

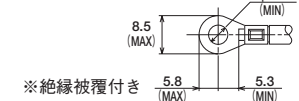

※5.5mm²接続の場合は小型圧着端子をご使用ください。

TXW-5.5 (30A)

適合電線 1.25~5.5mm²

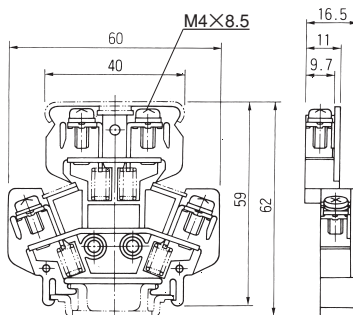
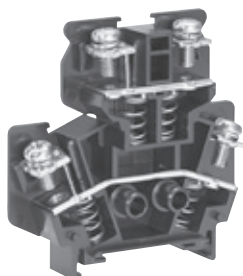

●適合アクセサリ

側板 TXWE-5.5A
TXWE-5.5B

標準記号板 TUM-2 (上、下)

標準レール TXB

縮金具 TXL

カバー TUC-3

●適合圧着端子

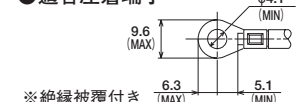

※絶縁被覆付き

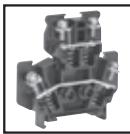

TXW形

組立寸法表

TXW形組立品穴あきレール

TXB-Dによる組立

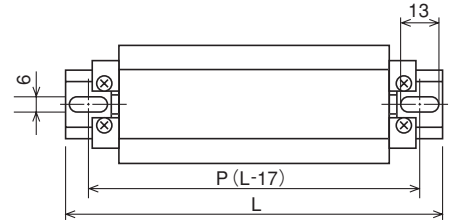

形式 極数	TXW-2			TXW-2N			TXW-5.5			形式 極数
	P	L	レール指示	P	L	レール指示	P	L	レール指示	
1	40	57	XD-3	40	57	XD-3	40	57	XD-3	1
2	60	77	XD-4	60	77	XD-4	60	77	XD-4	2
3	60	77	XD-4	60	77	XD-4	60	77	XD-4	3
4	60	77	XD-4	80	97	XD-5	80	97	XD-5	4
5	80	97	XD-5	80	97	XD-5	100	117	XD-6	5
6	80	97	XD-5	100	117	XD-6	100	117	XD-6	6
7	100	117	XD-6	100	117	XD-6	120	137	XD-7	7
8	100	117	XD-6	120	137	XD-7	120	137	XD-7	8
9	100	117	XD-6	120	137	XD-7	140	157	XD-8	9
10	120	137	XD-7	140	157	XD-8	140	157	XD-8	10
11	120	137	XD-7	140	157	XD-8	160	177	XD-9	11
12	140	157	XD-8	160	177	XD-9	160	177	XD-9	12
13	140	157	XD-8	160	177	XD-9	180	197	XD-10	13
14	140	157	XD-8	180	197	XD-10	200	217	XD-11	14
15	160	177	XD-9	180	197	XD-10	200	217	XD-11	15
16	160	177	XD-9	200	217	XD-11	220	237	XD-12	16
17	180	197	XD-10	200	217	XD-11	220	237	XD-12	17
18	180	197	XD-10	220	237	XD-12	240	257	XD-13	18
19	180	197	XD-10	220	237	XD-12	240	257	XD-13	19
20	200	217	XD-11	240	257	XD-13	260	277	XD-14	20
21	200	217	XD-11	240	257	XD-13	260	277	XD-14	21
22	220	237	XD-12	260	277	XD-14	280	297	XD-15	22
23	220	237	XD-12	260	277	XD-14	280	297	XD-15	23
24	220	237	XD-12	280	297	XD-15	300	317	XD-16	24
25	240	257	XD-13	280	297	XD-15	320	337	XD-17	25
26	240	257	XD-13	300	317	XD-16	320	337	XD-17	26
27	260	277	XD-14	300	317	XD-16	340	357	XD-18	27
28	260	277	XD-14	320	337	XD-17	340	357	XD-18	28
29	260	277	XD-14	320	337	XD-17	360	377	XD-19	29
30	280	297	XD-15	340	357	XD-18	360	377	XD-19	30
31	280	297	XD-15	340	357	XD-18	380	397	XD-20	31
32	300	317	XD-16	360	377	XD-19	380	397	XD-20	32
33	300	317	XD-16	360	377	XD-19	400	417	XD-21	33
34	300	317	XD-16	380	397	XD-20	420	437	XD-22	34
35	320	337	XD-17	380	397	XD-20	420	437	XD-22	35
36	320	337	XD-17	400	417	XD-21	440	457	XD-23	36
37	340	357	XD-18	400	417	XD-21	440	457	XD-23	37
38	340	357	XD-18	420	437	XD-22	460	477	XD-24	38
39	340	357	XD-18	420	437	XD-22	460	477	XD-24	39
40	360	377	XD-19	440	457	XD-23	480	497	XD-25	40
41	360	377	XD-19	440	457	XD-23	480	497	XD-25	41
42	380	397	XD-20	460	477	XD-24	500	517	XD-26	42
43	380	397	XD-20	460	477	XD-24	500	517	XD-26	43
44	380	397	XD-20	480	497	XD-25	520	537	XD-27	44
45	400	417	XD-21	480	497	XD-25	540	557	XD-28	45
46	400	417	XD-21	500	517	XD-26	540	557	XD-28	46
47	420	437	XD-22	500	517	XD-26	560	577	XD-29	47
48	420	437	XD-22	520	537	XD-27	560	577	XD-29	48
49	420	437	XD-22	520	537	XD-27	580	597	XD-30	49
50	440	457	XD-23	540	557	XD-28	580	597	XD-30	50
51	440	457	XD-23	540	557	XD-28				51
52	460	477	XD-24	560	577	XD-29				52
53	460	477	XD-24	560	577	XD-29				53
54	460	477	XD-24	580	597	XD-30				54
55	480	497	XD-25	580	597	XD-30				55
56	480	497	XD-25							56
57	500	517	XD-26							57
58	500	517	XD-26							58
59	500	517	XD-26							59
60	520	537	XD-27							60

CONNECTING DEVICES

A
新製品

B
制御用開閉器

C
表示灯・表示器

D
接続機器

E
電子応用機器

F
セントロ
パ
ーツ

TXW形組立品Uカットレール TXB-Fによる組立

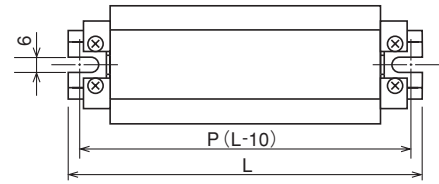

形式 極数	TXW-2			TXW-2N			TXW-5.5			形式 極数
	P	L	レール指示	P	L	レール指示	P	L	レール指示	
1	45	55	XF-55	45	55	XF-55	50	60	XF-60	1
2	55	65	XF-65	55	65	XF-65	60	70	XF-70	2
3	60	70	XF-70	65	75	XF-75	70	80	XF-80	3
4	70	80	XF-80	75	85	XF-85	80	90	XF-90	4
5	75	85	XF-85	85	95	XF-95	90	100	XF-100	5
6	85	95	XF-95	95	105	XF-105	105	115	XF-115	6
7	90	100	XF-100	105	115	XF-115	115	125	XF-125	7
8	100	110	XF-110	115	125	XF-125	125	135	XF-135	8
9	110	120	XF-120	125	135	XF-135	135	145	XF-145	9
10	115	125	XF-125	135	145	XF-145	145	155	XF-155	10
11	125	135	XF-135	145	155	XF-155	160	170	XF-170	11
12	135	145	XF-145	155	165	XF-165	170	180	XF-180	12
13	140	150	XF-150	165	175	XF-175	180	190	XF-190	13
14	145	155	XF-155	175	185	XF-185	190	200	XF-200	14
15	155	165	XF-165	185	195	XF-195	200	210	XF-210	15
16	165	175	XF-175	195	205	XF-205	215	225	XF-225	16
17	170	180	XF-180	205	215	XF-215	225	235	XF-235	17
18	180	190	XF-190	215	225	XF-225	235	245	XF-245	18
19	185	195	XF-195	225	235	XF-235	245	255	XF-255	19
20	195	205	XF-205	235	245	XF-245	255	265	XF-265	20
21	205	215	XF-215	245	255	XF-255	270	280	XF-280	21
22	210	220	XF-220	255	265	XF-265	280	290	XF-290	22
23	220	230	XF-230	265	275	XF-275	290	300	XF-300	23
24	225	235	XF-235	275	285	XF-285	300	310	XF-310	24
25	235	245	XF-245	285	295	XF-295	310	320	XF-320	25
26	245	255	XF-255	295	305	XF-305	325	335	XF-335	26
27	250	260	XF-260	305	315	XF-315	335	345	XF-345	27
28	260	270	XF-270	315	325	XF-325	345	355	XF-355	28
29	270	280	XF-280	325	335	XF-335	355	365	XF-365	29
30	275	285	XF-285	335	345	XF-345	365	375	XF-375	30
31	285	295	XF-295	345	355	XF-355	380	390	XF-390	31
32	290	300	XF-300	355	365	XF-365	390	400	XF-400	32
33	300	310	XF-310	365	375	XF-375	400	410	XF-410	33
34	305	315	XF-315	375	385	XF-385	410	420	XF-420	34
35	315	325	XF-325	385	395	XF-395	420	430	XF-430	35
36	325	335	XF-335	395	405	XF-405	435	445	XF-445	36
37	330	340	XF-340	405	415	XF-415	445	455	XF-455	37
38	340	350	XF-350	415	425	XF-425	455	465	XF-465	38
39	345	355	XF-355	425	435	XF-435	465	475	XF-475	39
40	355	365	XF-365	435	445	XF-445	475	485	XF-485	40
41	365	375	XF-375	445	455	XF-455	490	500	XF-500	41
42	370	380	XF-380	455	465	XF-465	500	510	XF-510	42
43	380	390	XF-390	465	475	XF-475	510	520	XF-520	43
44	385	395	XF-395	475	485	XF-485	520	530	XF-530	44
45	395	405	XF-405	485	495	XF-495	530	540	XF-540	45
46	405	415	XF-415	495	505	XF-505	545	555	XF-555	46
47	410	420	XF-420	505	515	XF-515	555	565	XF-565	47
48	420	430	XF-430	515	525	XF-525	565	575	XF-575	48
49	425	435	XF-435	525	535	XF-535	575	585	XF-585	49
50	435	445	XF-445	535	545	XF-545	585	595	XF-595	50
51	445	455	XF-455	545	555	XF-555				51
52	450	460	XF-460	555	565	XF-565				52
53	460	470	XF-470	565	575	XF-575				53
54	465	475	XF-475	575	585	XF-585				54
55	475	485	XF-485	585	595	XF-595				55
56	485	495	XF-495							56
57	490	500	XF-500							57
58	500	510	XF-510							58
59	505	515	XF-515							59
60	515	525	XF-525							60



TXW形

アクセサリ

適合アクセサリ一覧表

機種	アクセサリ	側板 (エンドプレート)	記号板 (マークバンド)	マークケース	マークシート	アルミレール		締金具		カバー	ショートバー
		適合	準適合			適合	準適合	適合	準適合		
TXW形	TXW-2	TXWE-2A, TXWE-2B			TX-2, 5.5 マークシート					TUC-2, TUC-2-V0	SB8RCB, SB8CB
	TXW-2N	TXWE-2NA, TXWE-2NB	TUM-2	TUM マークケース10		TXB	TKB TUB	TXL	TJL TUL-W	TUC-3 TUC-3-V0	SB10CB SB11CB
	TXW-5.5	TXWE-5.5A, TXWE-5.5B			TX-2, 5.5 マークシート						

側板 (エンドプレート)

(販売単位：100)

●TXWE-□A

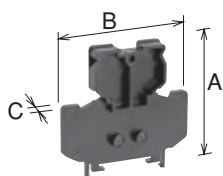

●TXWE-□B

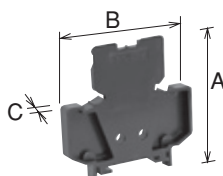

形式名	TXWE-2A TXWE-2B	TXWE-2NA TXWE-2NB	TXWE-5.5A TXWE-5.5B
A寸法	58	59	59
B寸法	60	60	60
C寸法	7	8	8.5

* A, Bセットにてご使用ください。

記号板 (マークバンド)

●TUM-2

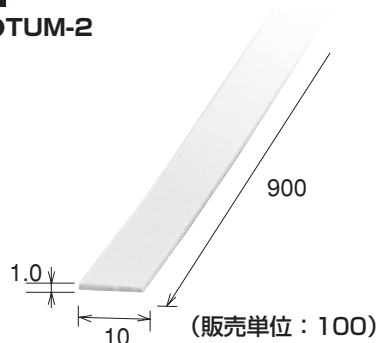

(販売単位：100)

マークケース

●TUMマークケース10

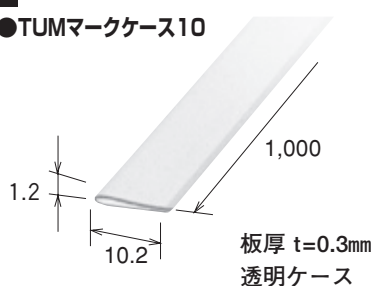

(販売単位：100)

マークシート

●TX-2, 5.5マークシート

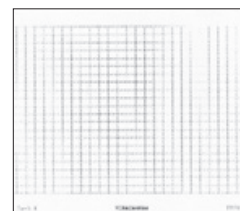

有効記入文字範囲：A4サイズ
(販売単位：50)

アルミレール

(販売単位：50)

●TXB (DINレール)

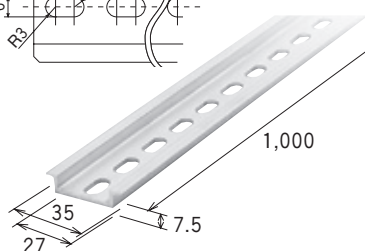
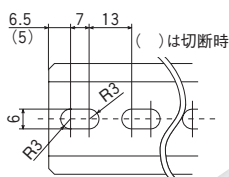

適合締金具
TXL, TJL

●TKB (DINレール)

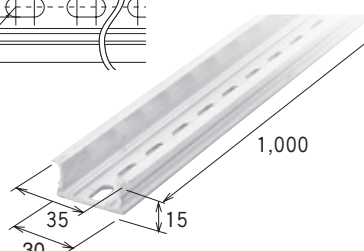
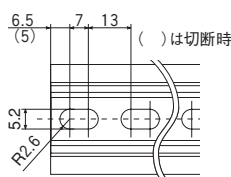

適合締金具
TXL, TJL

●TUB

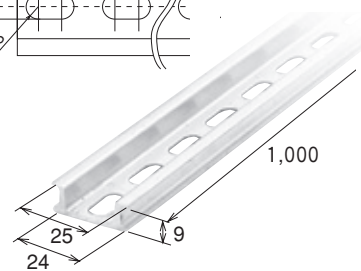
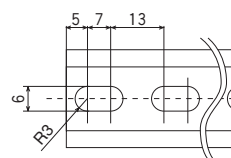

適合締金具
TUL-W

締金具

(販売単位：50)

●TXL (TXB用)

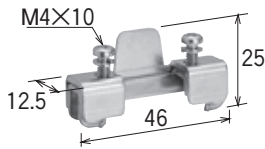

●TJL (TXB用)

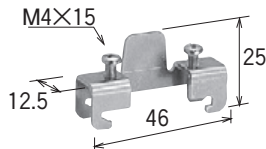

●TUL-W (TUB用)

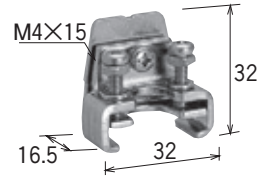

カバー

(販売単位：20)

●TUCカバー

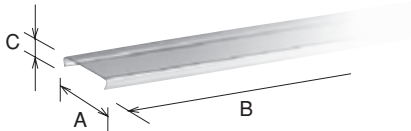

形式名	TUC-2 TUC-2-V0	TUC-3 TUC-3-V0
A寸法	35	40
B寸法	1,000	1,000
C寸法	5.6	5.6

※末尾「V0」は難燃グレードUL94V-0仕様品です。

ショートバー

(販売単位：10)

被覆あり	2極	SB8CB-2	SB8RCB-2	SB10CB-2 (2極)	SB11CB-2
	12極	SB8CB-12	SB8RCB-12	SB10CB-4 (4極)	SB11CB-12
寸法					

NP台

(販売単位：50)

●TX NP取付台S



●TX NPレンズ



(組み合わせ状態)

※TXL (締金具) に装着可能なNP台です。

レールキャップ

レールキャップについては (D15ページ) をご参照ください。