



コントロールセンタ関連製品

# M22N, M25N形

## 特長

### ■ 準拠規格

NECA C 8151工業用表示灯、NECA C 4521制御用ボタンスイッチ、NECA C 4520制御用スイッチ通則、JEM1248表示灯

### ■ 小型、軽量

LED式のコンパクトな表示灯、照光式押ボタンスイッチです。また、白熱球のトランス式、抵抗式に比べ極めて軽量になりました。110V、220Vの電源から直接点灯可能です。

### ■ 誤点灯対策品

誘導電圧による誤点灯防止対策を行っております。

### ■ 配線作業が容易

ファストン接続方式を採用して配線作業が迅速にできます。

### ■ 省エネ、省メンテナンス

発光ダイオードの採用により省エネ、省メンテナンスに対応しております。

### ■ ワイヤレリーズ装着

ワイヤレリーズ装着品は、コントロールセンター等のサーマルリレーのリセット用に便利です。

## 仕様（定格・性能）

形 式	M22N	M25N
定 格 絶 縁 電 圧	250V	
定 格 使 用 電 圧	AC,DC24V,110V,125V,220V	
耐 電 圧	AC2,500V/1分間	
絶 縁 抵 抗	絶縁抵抗計 (DC1,000V) 1,000MΩ以上	
雷 イン パ ル ス	(非連続端子間) ±3,000V/各極3回 (各端子と非充電金属部間) ±7,000V/各極3回	
使 用 温 度 範 囲	-20℃~40℃	
耐 熱 性	75℃ 24時間放置	
識 別 可 能 距 離	10m取付盤の照度1,000LX	
取 付 ( パ ネ ル ) 板 厚	2~4mm	1.0~3.2mm
耐 衝 撃 性	490m/s <sup>2</sup> 以上	
端 子 接 続	ファストン#187シリーズ0.5~2.27mm <sup>2</sup>	

## マイクロSW仕様・性能

接 点 仕 様	AC250V 16A (抵抗負荷cosφ=1.0) DC125V 0.6A (抵抗負荷) AC250V 10A (誘導負荷cosφ=0.6~0.7) DC125V 0.6A (誘導負荷 L/R=7ms)
接 点 押 し 荷 量	3.92N (最大)/1C接点
電 気 的 寿 命	100,000回以上
機 械 的 寿 命	10,000,000回以上
絶 縁 抵 抗	絶縁抵抗計 (DC 500V) 100MΩ以上
耐 電 圧	AC1,000V1分間 (接点極間)

## ご注文方法

形式構成をご参照ください。

## 形式構成

### M22N-C-110-R-11-B

基本形式		表面リング		
		記号	色	
		B	N1.5	
機構		接点・レリーズ数		
記号	色	記号	内容	
Q	表示灯	01	SWなし レリーズ1ヶ	
C	照光式押ボタンスイッチ	02	SWなし レリーズ2ヶ	
P	押ボタンスイッチ	10	1C接点 レリーズなし	
		11	1C接点 レリーズ1ヶ	
		20	2C接点 レリーズなし	
		-	SW, レリーズなし	
電源電圧		ボタン色		
記号	電圧	記号	レンズ色	ボタン色
24	AC・DC24V	R	赤	赤
110	AC・DC100/110V	G	緑	緑
125	AC・DC125V	Y	黄	黄
220	AC・DC200/220V	O	橙	橙
なし	機構：Pのみ	W	乳白	白
		C	透明	-
		B	-	黒

### M25N-C-110-R-11-B

基本形式		表面リング		
		記号	色	
		B	N1.5	
機構		接点・レリーズ数		
記号	色	記号	内容	
Q	表示灯	01	SWなし レリーズ1ヶ	
C	照光式押ボタンスイッチ	02	SWなし レリーズ2ヶ	
P	押ボタンスイッチ	10	1C接点 レリーズなし	
		11	1C接点 レリーズ1ヶ	
		20	2C接点 レリーズなし	
		-	SW, レリーズなし	
電源電圧		ボタン色		
記号	電圧	記号	レンズ色	ボタン色
24	AC・DC24V	R	赤	赤
110	AC・DC100/110V	G	緑	緑
125	AC・DC125V	Y	黄	-
220	AC200/220V	O	橙	橙
なし	機構：Pのみ	W	乳白	-
		C	透明	-
		B	-	黒



コントロールセンタ関連製品

# M22N, M25N形

## 標準仕様品

**M22N-C-電源 - 色 -01-B**  
(レリーズ1本付)

照光式

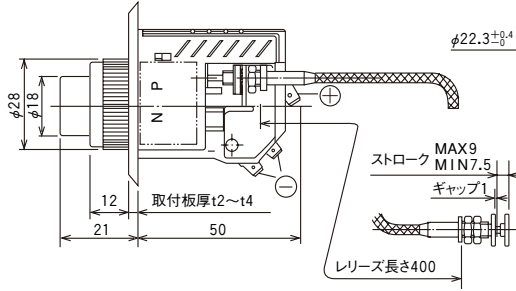
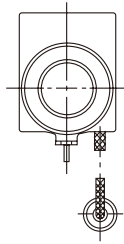

取付穴・最小取付ピッチ

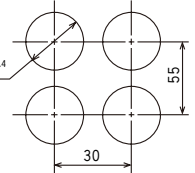

**M22N-C-電源 - 色 -11-B**  
(レリーズ1本, ボタン接点1ヶ付)

照光式

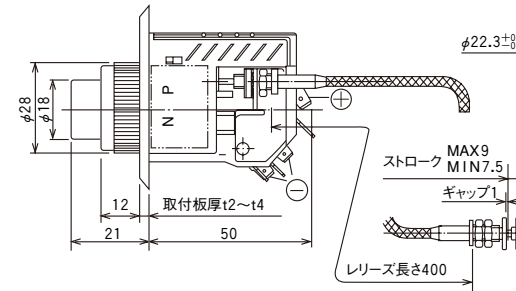
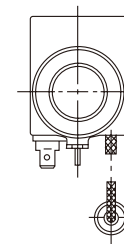
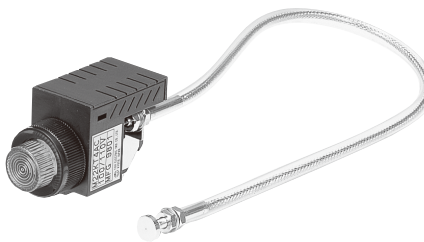

取付穴・最小取付ピッチ

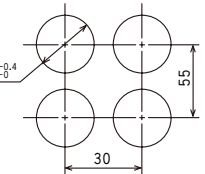

**M22N-P-電源 - 色 -01-B**  
(レリーズ1本付)

非照光式

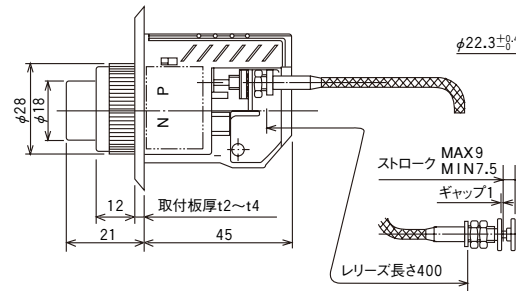
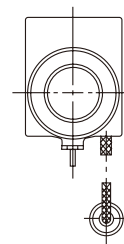
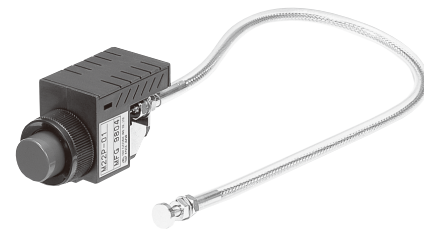

取付穴・最小取付ピッチ

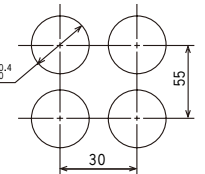

## 標準仕様品

**M22N-P-** 電源 - 色 -11-B  
(レリーズ1本, ボタン接点1ヶ付)

非照光式

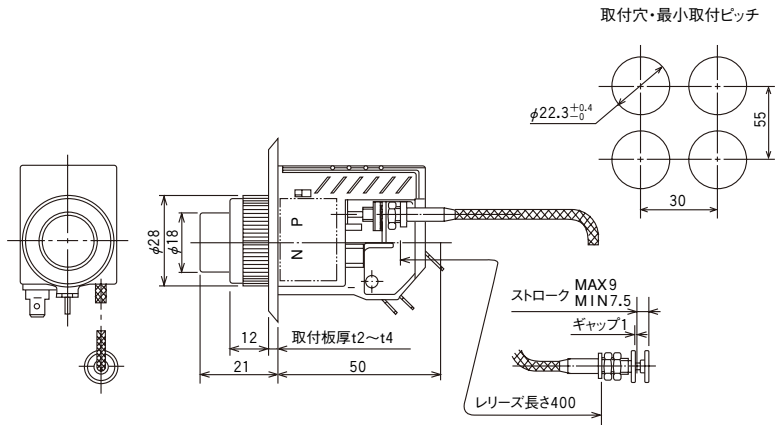
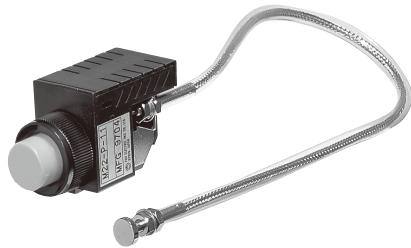

**M25N-C-** 電源 - 色 -01-B  
(レリーズ1本付)

照光式

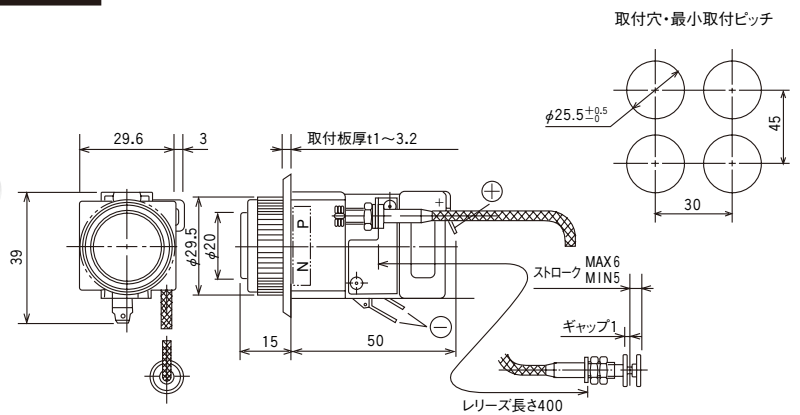
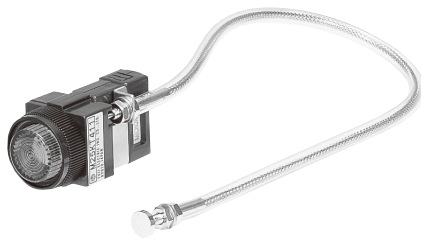

**M25N-C-** 電源 - 色 -11-B  
(レリーズ1本, ボタン接点1ヶ付)

照光式

