

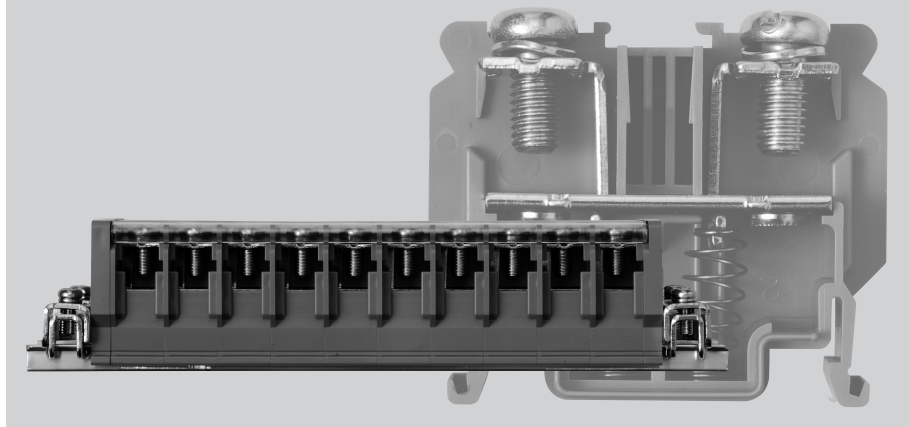

配線脱落防止機能付き端子台

TQ形

配線脱落防止機能の採用で、
配線ミスを防止し、確認作業を省力化。



特長

配線脱落防止構造の採用

従来のねじアップ式端子台に配線の脱落を防止する機能を付加。配線後の確認作業の工程を低減いたします。TQ-5.5、TQ-8、TQ-14の3種類のラインアップにより接続電線サイズ2~14mm²まで対応。

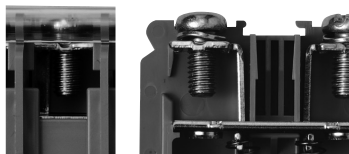

ユニットの色で差別化

本体色に灰色を採用。従来の端子台と容易に識別が可能です。

※樹脂材料は従来品と同様、高性能エンジニアリングプラスチック(変性PPE樹脂)を使用

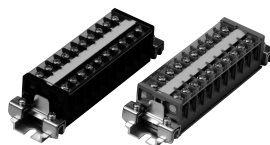

ワンタッチでDINレールへの着脱が可能

端子台外側にリブを設けたことにより、単極ごとの取り付け・取り外しが容易になりました。



試験用治具に対応

従来製品(TJ形)同様、治具の使用により耐圧試験やシーケンス試験を容易に行うことができます。



従来製品(TJ形)に比べ サイズダウン

TJ-5.5に比べて1mm(TQ-5.5)、TJ-14に
比べて3mm(TQ-8・14)高さがサイズダウン。
より有効にスペースを活用できます。

仕様（定格・性能／標準使用条件）

準拠規格：NECA C 2811(2012)、IEC 60947-7-1(2009)、JIS C 8201-7-1(2016)

項目			TQ-5.5	TQ-8	TQ-14
定 格	定 格	汚損度2	1,000V		
	絶縁電圧	汚損度3	600V		
		定 格 通 電 電 流	30A	40A	60A
性 能	定 格 適 合 電 線	5.5mm ²	8mm ²	14mm ² ※	
	ね じ サ イ ズ	M4×8.5	M5×11		
	適 合 圧 着 端 子	R2-4 / R3.5-4 / R5.5-4	R3.5-5 / R5.5-5 / R8-5	R5.5-5 / R8-5 / R14-5	
	商 用 周 波 耐 電 圧	AC3,000V / 1分間			
	定 格 イ ン パ ル ス 耐 電 圧	8kV / 各極5回			
標準使用条件	周 囲 温 度	-25~+60°C			
	保 存 温 度	-40~+85°C			
	使 用 状 態 (標 高)	2,000m以下			

※ 圧着端子は使用電圧に適した絶縁処理を施工願います。

※ 周囲温度・通電電流・電線サイズを考慮し、必要に応じて耐熱電線をご使用ください。

形式構成

TQ - 5.5 R×36 XD -23

① ② ③ ④ 組立寸法

No.	項 目	表示文字	表示内容		備 考
①	形 式 名	TQ-5.5	5.5	ユニット厚さ:11mm	
		TQ-8	8	ユニット厚さ:14mm	
		TQ-14	14	ユニット厚さ:14mm	
②	色	無記入	灰色		マンセル近似値:7.5BG4 / 1.5
		R	赤色		マンセル近似値:7.5R4.5 / 1.4
③	極 数	1~最大	TQ-5.5	1~50	最大極数はレール寸法600mm以内に組み立つ極数より決定。(600mmを超える場合はTKB-D形レールでの組み立てで、レール寸法最長1,000mmまでに組み立つ極数が最大)
			TQ-8	1~39	
			TQ-14	1~39	
④	レール指示	XD	TXB-D形レール		穴あきレール (推奨最大長さ:600mm)
		XF	TXB-F形レール		Uカットレール (推奨最大長さ:600mm)
		KD	TKB-D形レール		穴あき強化型レール (推奨最大長さ:1,000mm)

外形図（組合せ）

TQ-5.5

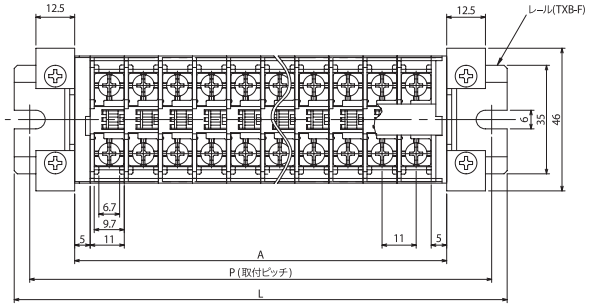
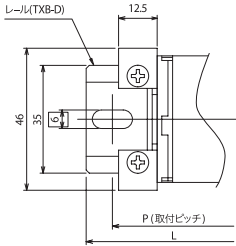

●組立寸法（代表寸法）

ユニット数	1	5	10	15	20
A寸法	21	65	120	175	230
TXB-F P寸法	50	90	145	200	255
レール L寸法	60	100	155	210	265
TXB-D P寸法	40	100	140	200	260
レール L寸法	57	117	157	217	277

ユニット数	25	30	35	40	45	50
A寸法	285	340	395	450	505	560
TXB-F P寸法	310	365	420	475	530	585
レール L寸法	320	375	430	485	540	595
TXB-D P寸法	320	360	420	480	540	580
レール L寸法	337	377	437	497	557	597

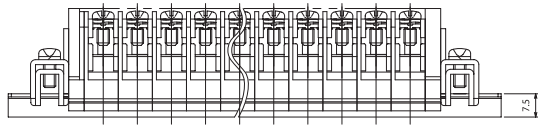

TQ-8、TQ-14

（TQ-8とTQ-14はリブの形状を除いて外形寸法は同一となっております。）

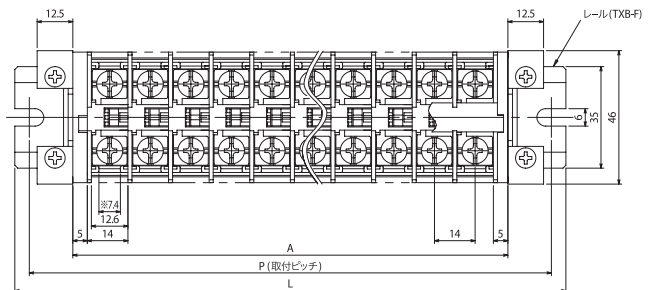
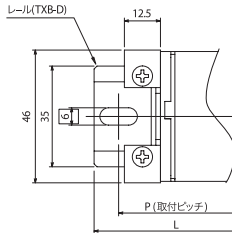

※TQ-8:7.4
TQ-14:10.6

●組立寸法（代表寸法）

ユニット数	1	5	10	15	20
A寸法	24	80	150	220	290
TXB-F P寸法	50	105	175	245	315
レール L寸法	60	115	185	255	325
TXB-D P寸法	60	100	180	240	320
レール L寸法	77	117	197	257	337

ユニット数	25	30	35	39
A寸法	360	430	500	556
TXB-F P寸法	385	455	525	585
レール L寸法	395	465	535	595
TXB-D P寸法	380	460	520	580
レール L寸法	397	477	537	597

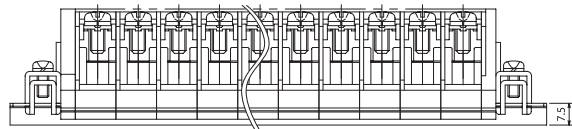

※上記はTQ-8の外形図です。



配線脱落防止機能付き端子台

TQ形

組立寸法表

TXB-D による組立

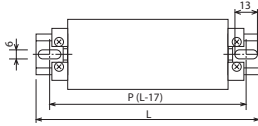

TXB-F による組立

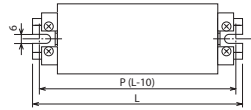

形式 極数	TQ-5.5			TQ-8,14		
	P	L	レール指示	P	L	レール指示
1	40	57	XD-3	60	77	XD-4
2	60	77	XD-4	60	77	XD-4
3	80	97	XD-5	80	97	XD-5
4	80	97	XD-5	100	117	XD-6
5	100	117	XD-6	100	117	XD-6
6	100	117	XD-6	120	137	XD-7
7	120	137	XD-7	140	157	XD-8
8	120	137	XD-7	140	157	XD-8
9	140	157	XD-8	160	177	XD-9
10	140	157	XD-8	180	197	XD-10
11	160	177	XD-9	200	217	XD-11
12	160	177	XD-9	200	217	XD-11
13	180	197	XD-10	220	237	XD-12
14	200	217	XD-11	240	257	XD-13
15	200	217	XD-11	240	257	XD-13
16	220	237	XD-12	260	277	XD-14
17	220	237	XD-12	280	297	XD-15
18	240	257	XD-13	280	297	XD-15
19	240	257	XD-13	300	317	XD-16
20	260	277	XD-14	320	337	XD-17
21	260	277	XD-14	340	357	XD-18
22	280	297	XD-15	340	357	XD-18
23	300	317	XD-16	360	377	XD-19
24	300	317	XD-16	380	397	XD-20
25	320	337	XD-17	380	397	XD-20
26	320	337	XD-17	400	417	XD-21
27	340	357	XD-18	420	437	XD-22
28	340	357	XD-18	420	437	XD-22
29	360	377	XD-19	440	457	XD-23
30	360	377	XD-19	460	477	XD-24
31	380	397	XD-20	480	497	XD-25
32	380	397	XD-20	480	497	XD-25
33	400	417	XD-21	500	517	XD-26
34	420	437	XD-22	520	537	XD-27
35	420	437	XD-22	520	537	XD-27
36	440	457	XD-23	540	557	XD-28
37	440	457	XD-23	560	577	XD-29
38	460	477	XD-24	560	577	XD-29
39	460	477	XD-24	580	597	XD-30
40	480	497	XD-25			
41	480	497	XD-25			
42	500	517	XD-26			
43	520	537	XD-27			
44	520	537	XD-27			
45	540	557	XD-28			
46	540	557	XD-28			
47	560	577	XD-29			
48	560	577	XD-29			
49	580	597	XD-30			
50	580	597	XD-30			

形式 極数	TQ-5.5			TQ-8,14		
	P	L	レール指示	P	L	レール指示
1	50	60	XF-60	50	60	XF-60
2	60	70	XF-70	65	75	XF-75
3	70	80	XF-80	80	90	XF-90
4	80	90	XF-90	95	105	XF-105
5	90	100	XF-100	105	115	XF-115
6	105	115	XF-115	120	130	XF-130
7	115	125	XF-125	135	145	XF-145
8	125	135	XF-135	150	160	XF-160
9	135	145	XF-145	165	175	XF-175
10	145	155	XF-155	175	185	XF-185
11	160	170	XF-170	190	200	XF-200
12	170	180	XF-180	205	215	XF-215
13	180	190	XF-190	220	230	XF-230
14	190	200	XF-200	235	245	XF-245
15	200	210	XF-210	245	255	XF-255
16	215	225	XF-225	260	270	XF-270
17	225	235	XF-235	275	285	XF-285
18	235	245	XF-245	290	300	XF-300
19	245	255	XF-255	305	315	XF-315
20	255	265	XF-265	315	325	XF-325
21	270	280	XF-280	330	340	XF-340
22	280	290	XF-290	345	355	XF-355
23	290	300	XF-300	360	370	XF-370
24	300	310	XF-310	375	385	XF-385
25	310	320	XF-320	385	395	XF-395
26	325	335	XF-335	400	410	XF-410
27	335	345	XF-345	415	425	XF-425
28	345	355	XF-355	430	440	XF-440
29	365	375	XF-375	445	455	XF-455
30	365	375	XF-375	455	465	XF-465
31	380	390	XF-390	470	480	XF-480
32	390	400	XF-400	485	495	XF-495
33	400	410	XF-410	500	510	XF-510
34	410	420	XF-420	515	525	XF-525
35	420	430	XF-430	525	535	XF-535
36	435	445	XF-445	540	550	XF-550
37	445	455	XF-455	555	565	XF-565
38	455	465	XF-465	570	580	XF-580
39	465	475	XF-475	585	595	XF-595
40	475	485	XF-485			
41	490	500	XF-500			
42	500	510	XF-510			
43	510	520	XF-520			
44	520	530	XF-530			
45	530	540	XF-540			
46	545	555	XF-555			
47	555	565	XF-565			
48	565	575	XF-575			
49	575	585	XF-585			
50	585	595	XF-595			

アクセサリ

適合アクセサリ一覧表

形式	アクセサリ					
	側板(エンドプレート)	記号板(マークバンド)	マークケース	マークシート	アルミレール(適合)	アルミレール(準適合)
TQ-5.5	TQE-5.5 A TQE-5.5 B	TUM-2 0.5T	TUMマークケース10	TJ-5.5マークシート	TXB (標準形DINレール)	TKB (強化形DINレール)
TQ-8	TQE-8 A TQE-8 B			TJ-14マークシート		
TQ-14	TQE-14 A TQE-14 B			TJ-14マークシート		

形式	アクセサリ				
	締金具(適合)	締金具(準適合)	カバー	ショートバー	備考
TQ-5.5	TXL	TJL	TUC-3 TUC-3-V0	SB11CB-□(被覆有り)	ショートバー：□にはP数が入ります 2P, 3P, 4P, 5P, 12P
TQ-8			TUC-6 TUC-6-V0	SB14CB-□(被覆有り)	ショートバー：□にはP数が入ります 2P, 3P, 4P, 5P, 12P
TQ-14					

側板 (エンドプレート)

(販売単位：100)

- TQE-□A(ユニット腹側) ●TQE-□B(ユニット壁側)

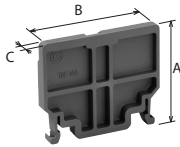
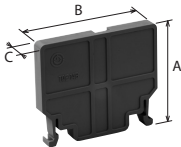

形式名	TQE-5.5A TQE-5.5B	TQE-8A TQE-8B	TQE-14A TQE-14B
A寸法	33	38	38
B寸法	40	45	45
C寸法	5	5	5

* A, Bセットにてご使用ください。



配線脱落防止機能付き端子台

TQ形

アクセサリ

記号板 (マークバンド)

(販売単位：100)

- TUM-2 0.5T
(TUM マークバンド 10ABS 0.5)

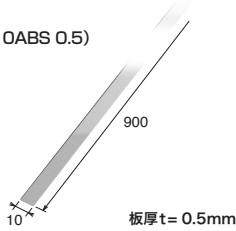

マークケース

(販売単位：100)

- TUMマークケース10

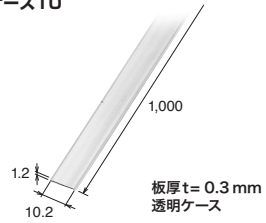

マークシート

(販売単位：100)

有効記入文字範囲：A4サイズ

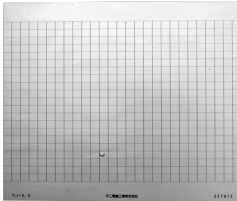

形式名	TJ-5.5 マークシート	TJ-14 マークシート
ピッチ	11	14

アルミレール

- TXB (標準型DINレール)

(販売単位：50)

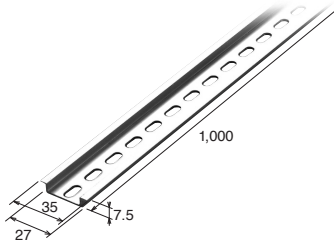

- TKB (強化型DINレール)

(販売単位：20)

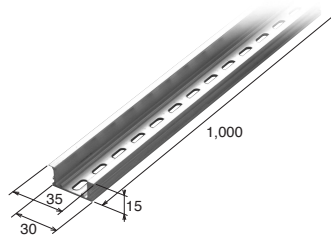

締金具

(販売単位：100)

- TXL (適合)

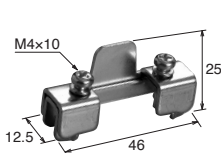

- TJL (準適合)

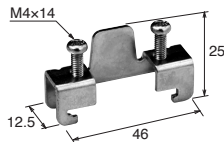

カバー

(販売単位：20)

- TUC-□

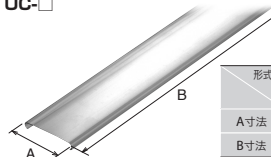

形式名	TUC-3 TUC-3-V0	TUC-6 TUC-6-V0
A寸法	40	45
B寸法	1000	1000

※末尾「V0」は難燃グレード
UL94V-0仕様品です。

ショートバー

(販売単位：10)

●SB11CB-□ (定格通電電流 30A)

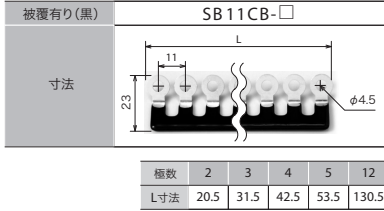

●SB14CB-□ (定格通電電流 30A)

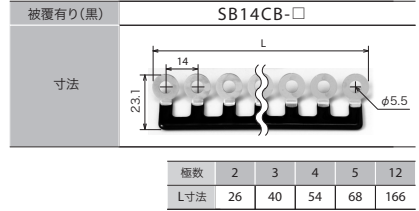

※SB14CB-□時の納入時形式は、「TCS-14 SB14CB-□」

NP台

(販売単位：50)

●TX NP取付台S



●TX NPLレンズ

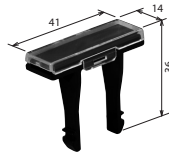

※TXL(縮金具)に装着可能なNP台です。

レールキャップ

レールキャップについては
(C39ページ) をご参照
ください。

試験用治具 アクセサリー

■引き抜き工具 (販売単位：1)

●MIC-NQ

XCのプラグからリセプタクルを抜き出す際に使用します。

※挿入時と引抜時の取扱説明についてはC76ページをご参照ください。

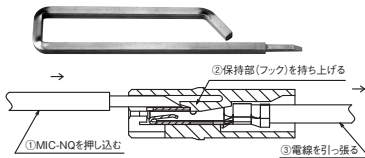

■プラグ (販売単位：100)

●XC-P1-B

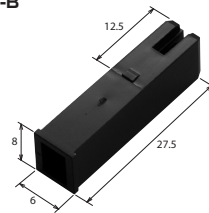

■リセプタクル接触子 (販売単位：100)

●AMP社製 (MIC) マークII

※圧着工具取扱説明書はAMP社 IS-259J(91592-1)、IS-260J(755400-1)を参照願います。



適用電線範囲 (mm ²)	絶縁被覆外形 (mm)	材質と仕上げ	リセプタクルの型番		手動工具* の型番
			連銀状	/バラ状	
0.3~0.89	1.5~2.6	黄銅/プレティン	172775-1	172776-1	91592-1
		黄銅/局部金	—	172776-2	
		焼青銅/プレティン	172773-4	—	
0.5~2.27	2.1~3.4	黄銅/プレティン	172773-1	※172774-1	1804014-1
		黄銅/局部金	172773-2	172774-2	
		焼青銅/プレティン	172773-4	※172774-4	

※弊社取扱いごさいます。



配線脱落防止機能付き端子台

TQ形

配線脱落防止機能

■トラブル事例

従来モデルでは端子ねじに圧着端子のねじ穴が通っていない状態(※1参照)でもねじ締めが可能でした。特に2本接続の場合には、配線時に下側配線が「挟み込み」状態となった場合、目視での発見が非常に困難になります。

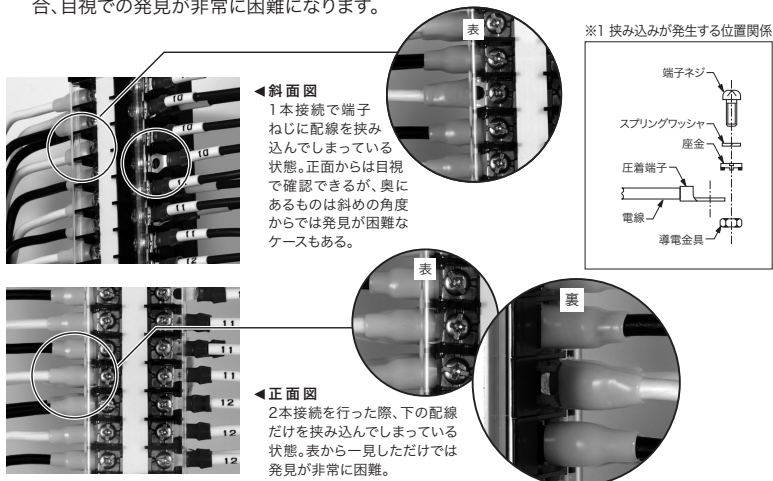

対策構造

ガイドリブが圧着端子を正常な位置関係(※2参照)に規制します。これにより、ねじ締め作業時の「挟み込み」が生じる位置には端子の配置が不可能なため、圧着端子の挟み込みが防止できます。

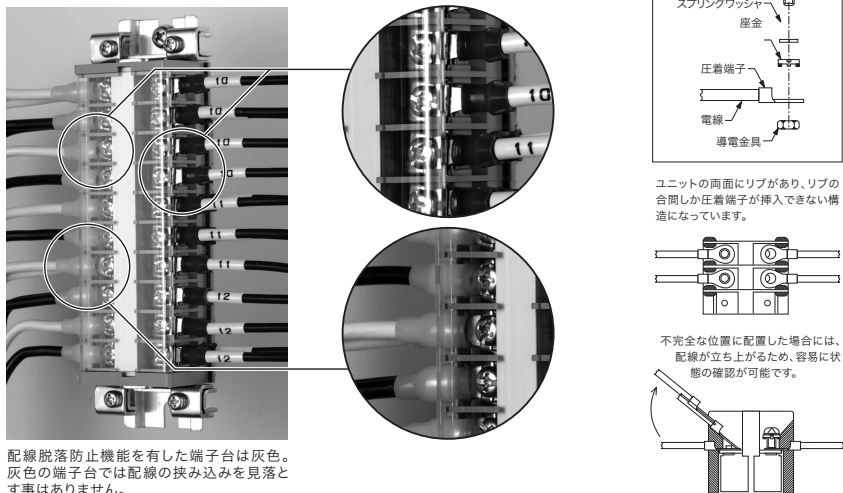

試験用治具に対応

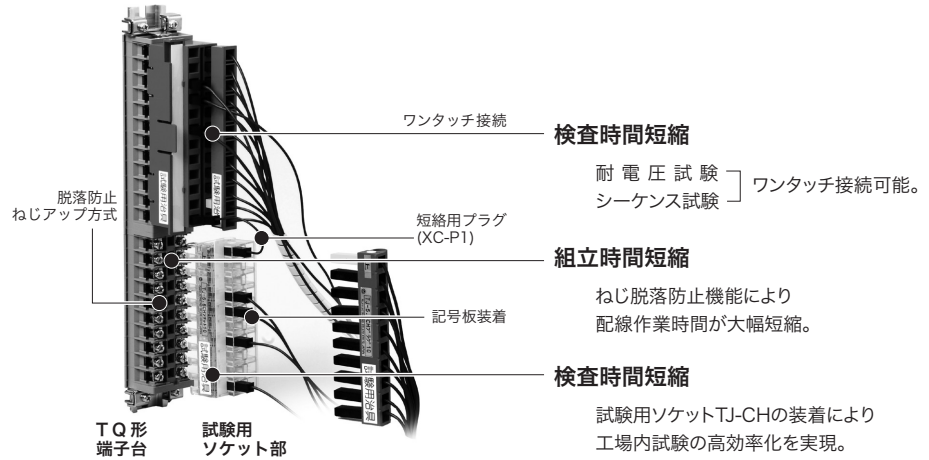

※現品の配線はしてありません。

■TJX-5.5CH 12P (12極専用)

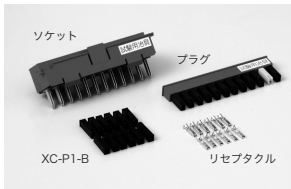

(TQ-5.5用)

※標準添付リセブタクル接触子 AMP社製172774-1

■TJ-5.5CH [極数] PC (連結タイプ)

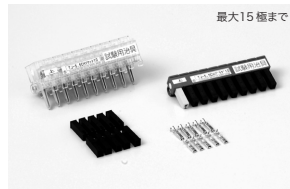

(TQ-5.5用)

※標準添付リセブタクル接触子 AMP社製172774-1

■TJ-14CH [極数] PC (連結タイプ)



(TQ-8、TQ-14用)

※標準添付リセブタクル接触子 AMP社製172774-1