

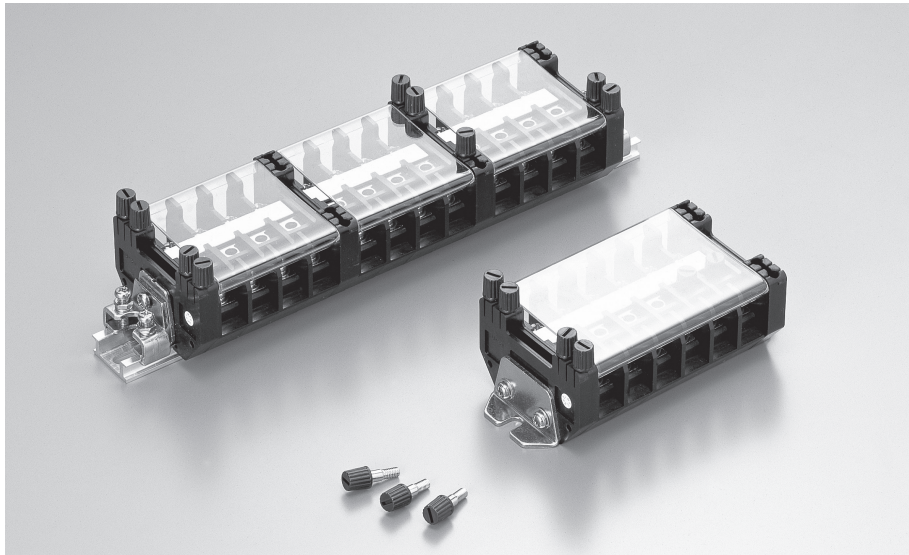

短絡回路付端子台

TU-ST形



特長

- TU-STシリーズはショートボルトの挿入で回路短絡が可能な端子台です。
- CT回路の短絡やタップ位置の変更等が自由に行えます。
- ショートボルトはエンドプレート（側板）に装着することができ、紛失を防ぎます。

仕様

仕様	形式	TU-ST
定格絶縁電圧		600V
定格通電電流		40A
定格適合電線		8mm ²
最大接続電線		14mm ²
ねじサイズ		M5×10 (SUS)
商用周波耐電圧		AC2,500V/1分間
定格インパルス耐電圧		±8kV/各極5回 (1.2/50 μs)
使用周囲温度		-25~+50℃
保存温度		-40~+85℃
使用状態（標高）		2,000m以下

※短絡回路使用時、各極からショートバーに通電される電流の合計が30Aを越えないよう注意願います。

端子台ご注文方法

TU-ST形は、組立品のみ販売となりますので
下記の形式組み合わせでご注文ください。

TU-ST-6 × 4 UD-22

① ② ③ ④

●ショートボルトは別売です。

●TU-ST形式説明

No.	項目	表示文字	表示内容	備考
①	基本形式	TU-ST	TU-ST形短絡 回路付端子台	—
②	極数	2~9	1グループの極数	—
③	グループ数	1~5	ユニットブロックのグループ数	詳細はC202ページの組立寸法表をご参照ください。
④	レール指示	UD	TUB-D形レール	穴あきレール (推奨最大長さ: 600mm)
		UF	TUB-F形レール	Uカットレール (推奨最大長さ: 600mm)
		指示無し	組立シャフト	(シャフト推奨最大長さ: 380mm)

標準仕様品

TU-ST (40A)

(M5)

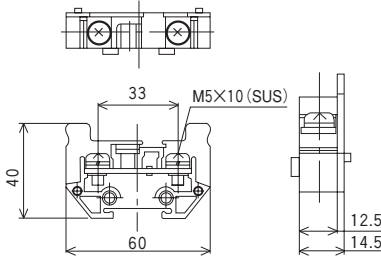
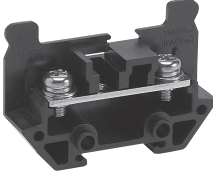

●適合アクセサリ

側板	TUE-ST
標準記号板	TUM-2
標準レール	TUB
締金具	TUL-W
カバー	TUC-15
ショートボルト	TU-ST Sボルト(別売)

●適合圧着端子

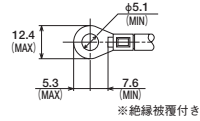

組立寸法表

●シャフト組立品

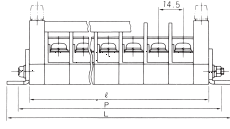

●シャフト組立

寸法	極数	2極	3極	4極	5極	6極	7極	8極	9極
ℓ		47	61.5	76	90.5	105	119.5	134	148.5
P		62	76.5	91	105.5	120	134.5	149	163.5
L		73	88	102	117	131	146	160	175

P = L-11

●UFレール組立

グループ数	極数	2極	3極	4極	5極	6極	7極	8極	9極
1	L=90	105	120	135	150	165	180	195	
2		130	160	190	215	245	275	305	335
3		170	210	255	300	340	385	430	475
4		205	265	320	380	440	495	555	
5		245	315	390	460	535			

P = L-10

●レール組立品

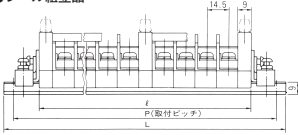

●UDレール組立

グループ数	極数	2極	3極	4極	5極	6極	7極	8極	9極
1		5 (L=97)	6 (L=117)	7 (L=137)	7 (L=137)	8 (L=157)	9 (L=177)	9 (L=177)	10 (L=197)
2		7 (L=137)	8 (L=157)	10 (L=197)	11 (L=217)	13 (L=257)	14 (L=277)	16 (L=317)	17 (L=337)
3		9 (L=177)	11 (L=217)	13 (L=257)	15 (L=297)	18 (L=357)	20 (L=397)	22 (L=437)	24 (L=477)
4		11 (L=217)	14 (L=277)	17 (L=337)	19 (L=377)	22 (L=437)	25 (L=497)	28 (L=557)	
5		13 (L=257)	16 (L=317)	20 (L=397)	24 (L=477)	27 (L=537)			

P = L-17

回路図

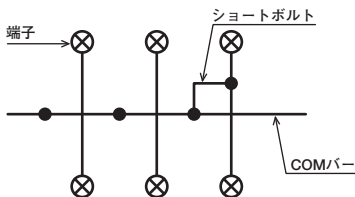



短絡回路付端子台

TU-ST形

アクセサリ

側板 (エンドプレート)

(販売単位: 100)

●TUE-ST Eプレート

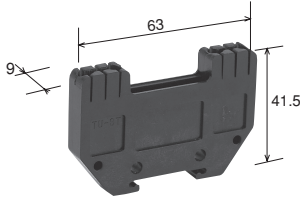

ショートボルト

(販売単位: 100)

●TU-ST Sボルト

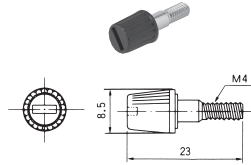

記号板 (マークバンド)

(販売単位: 100)

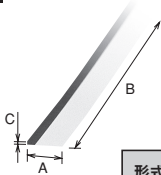

形式名	TUM-2 [®] (TUM マークバンド 10A ABS)	TUM-2 0.5T (TUM マークバンド 10A 0.5T)
A寸法	10	10
B寸法	900	900
C寸法	1.0	0.5

カバー

(販売単位: 20)



形式名	TUC-15
A寸法	62
B寸法	1,000
C寸法	7.5

締金具

(販売単位: 50)

●TUL-W (TUB用)

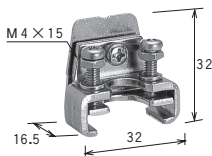

アルミレール

(販売単位: 50)

●TUB (当社専用レール)

