



角形コネクタ

# SC形

A 制御用開閉器

B 表示灯・表示器

C 接続機器

D 電子応用機器

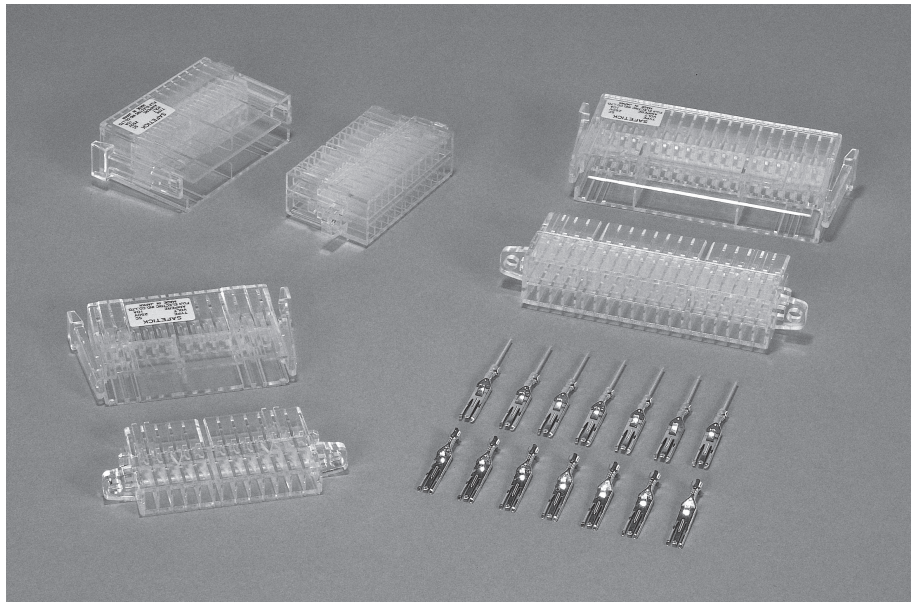

## 特長

- 接触信頼性、導電性のよいコンタクト  
コンタクトは、亜鉛を含まない銅合金製で導電性にすぐれています。また、耐候性にもすぐれていますので、シーズンクラックの心配がありません。表面は対ホイスター処理を施したスズメッキ仕上げになっています。3本フォーク形状になった接触部は、互いに相手側の接触部に接圧が加わるようになっています。抜き差しが頻繁に行われる用途や、電圧の低い回路でも高信頼性が得られます。
- 透明なハウジング  
ハウジングはポリカーボネート樹脂を使用していますので、コンタクトの接触状態が鮮明に確認できます。
- 強度にすぐれた抜止めロック  
ハウジングには12極用、24極用、36極用があります。また、必要回路数のコンタクトを挿入するだけで使えますから、1極～36極までの回路に適したコネクタとして利用できます。
- 誤挿入の危険防止  
ハウジングは誤挿入防止用のリブが設けられており、反対方向には挿入できない構造です。もちろん、12極が24極や36極に挿入できない工夫もされています。

## 仕様(定格・性能)

仕様	形式	SC-PS12C	SC-PS24C	SC-PS36C
定格絶縁電圧		250V		
定格通電電流		10A (単極使用 15A)*		
接続可能電線		0.75mm <sup>2</sup> ～2.0mm <sup>2</sup>		
商用周波耐電圧		(充電部一括対取付パネル間) AC2,500V/1分間 (充電部相互間) AC2,500V/1分間		
定格インパルス耐電圧		(充電部一括対取付パネル間) ±7kV/各極3回 (1.2/50μs) (充電部相互間) ±4.5kV/各極3回 (1.2/50μs)		
短時間電流		200A 2秒		
接触抵抗		両端間 10mΩ以下 (初期値)		
耐衝撃性		500m/s <sup>2</sup> /各軸方向		
使用周囲温度		-40～+85℃		
保存温度		-55～+85℃		
相対湿度		85%以下		
使用状態(標高)		2,000m以下		

\*15Aの場合、隣り合うコンタクトは使用しないでください。



角形コネクタ

# SC形

## ご注文方法

形式構成をご参照ください。

組み合わせせ品以外は、次ページの形式名にてご注文願います。

コンタクト単品 (SC-C) でのご注文の場合は袋単位 (1袋25個入) でご注文願います。

## 形式構成

# SC-PS12C

基本形式

プラグ

ソケット

コンタクト

記号	内容
C	標準コンタクト
LC	ラッピング用コンタクト

極数

記号	内容
12	12極
24	24極
36	36極

## 組み合わせ外形寸法図

### SC-PS12C (12極)

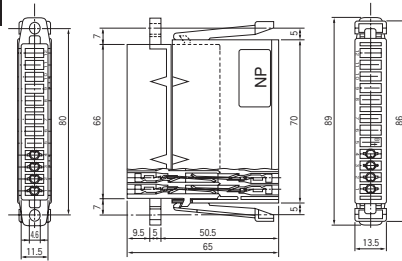

#### 組み合わせ品

- SC-P12 (プラグ) 1個
- SC-S12 (ソケット) 1個
- SC-C (コンタクト) 1袋 (25個)

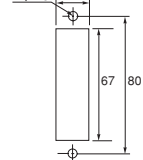

### SC-PS24C (24極)

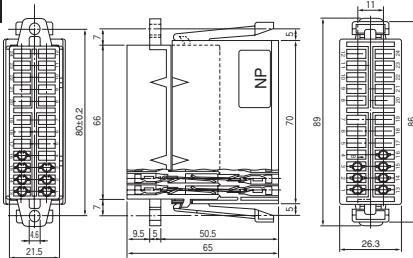
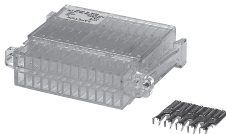

#### 組み合わせ品

- SC-P24 (プラグ) 1個
- SC-S24 (ソケット) 1個
- SC-C (コンタクト) 2袋 (50個)

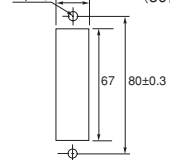

### SC-PS36C (36極)

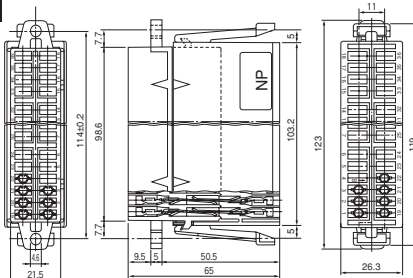
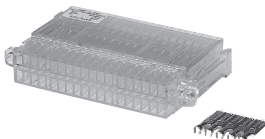





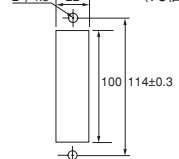









#### 組み合わせ品

- SC-P36 (プラグ) 1個
- SC-S36 (ソケット) 1個
- SC-C (コンタクト) 3袋 (75個)

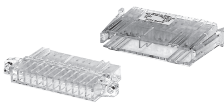
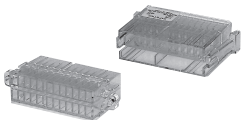

## 標準仕様品

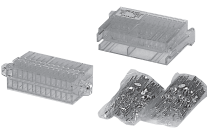
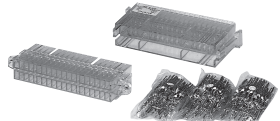
	12極	24極	36極
ブリック	SC-P12 	SC-P24 	SC-P36 
ソケット	SC-S12 	SC-S24 	SC-S36 
コネクタ	SC-C(25ヶ入り)×1 	SC-C(25ヶ入り)×2 	SC-C(25ヶ入り)×3 
ラッピングコネクタ	SC-LC(25ヶ入り)×1 	SC-LC(25ヶ入り)×2 	SC-LC(25ヶ入り)×3 
ブリックソケット	SC-PS12 	SC-PS24 	SC-PS36 
ラッピングソケット	SC-PS12LC ※ 	SC-PS24LC ※ 	SC-PS36LC ※ 

※片側のみラッピング用コネクタの場合は、末尾に(P)もしくは(S)をご記入ください。



角形コネクタ

# SC形

## 外形寸法図

### SC-P12 (12極プラグ)

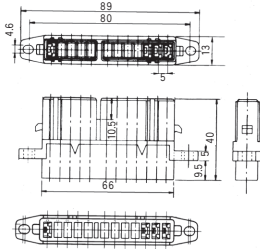

取付穴はC211ページに掲載

### SC-S12 (12極ソケット)

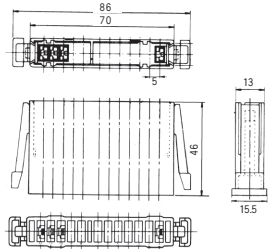

### SC-P24 (24極プラグ)

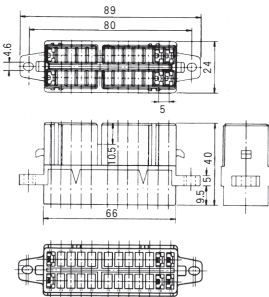

取付穴はC211ページに掲載

### SC-S24 (24極ソケット)

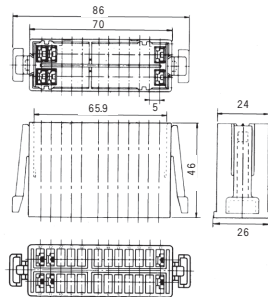

### SC-P36 (36極プラグ)

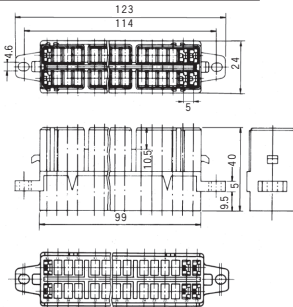

取付穴はC211ページに掲載

### SC-S36 (36極ソケット)

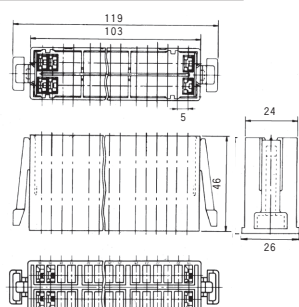

### SC-C (標準コンタクト)

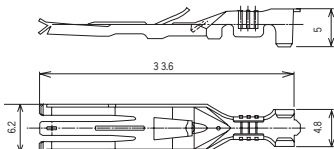

### SC-LC (ラッピング用コンタクト)

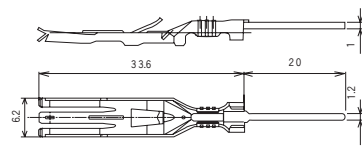

※圧着工具は別途ご相談ください。

## アクセサリ

## 保護カバー

ハウジングの保護に用いられるカバーです。(材質：軟質ビニル、色：透明ブルー)  
カバーは差込側(ソケット側)に取り付けてください。(コネクタに配線後カバーの取り付けはできません。)

SC-CV12

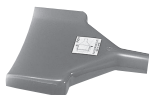

SC-CV24



SC-CV36



## 抜き工具

ハウジングからコンタクトを抜くときに用いる工具です。

SC ヌキグ

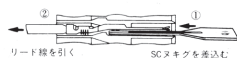

## 圧着工具

※詳細はお問い合わせください。



角形コネクタ

# SC形

## 取扱説明

### ■取り付け方法および取付穴寸法

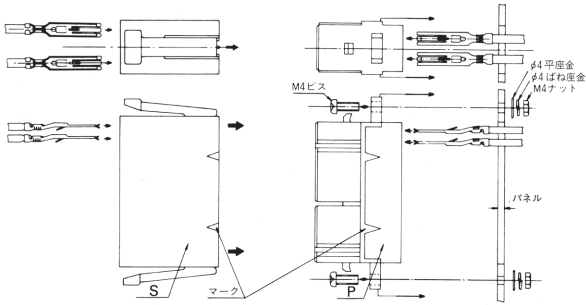

※ビス類は付属いたしておりません。

### ■コンタクトの構造

コンタクトはプラグ側とソケット側に共通して、ご使用いただけます。また3点で接触しますので、高い接触安定性を長期間維持します。

コンタクト部挿入前

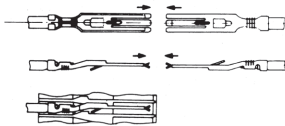

コンタクト部挿入後

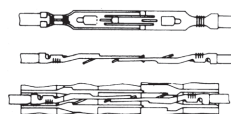

### ■抜き止めロック機構

すべての機種(S12、S24、S36)に抜き止めロックがついています。

ロックをはずす場合は、プラグ側にソケットを一度押し込んでから指でロックをはずしてください。

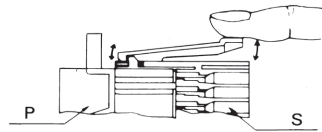

### ■誤挿入防止構造

誤挿入を防ぐ構造になっていますので、どんな方向に挿入動作を行っても、異回路混触やコンタクトへの悪影響がありません。

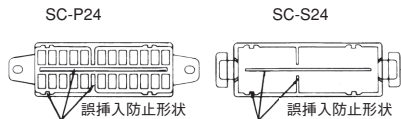

## 取扱上の注意

■取り付け作業を行うときは、次の点にご注意ください。

<取扱い時には>

●変形させないでください。

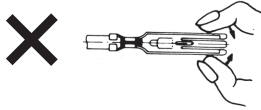

●単品での挿入は変形します。



<圧着作業時には>

●接触部を持ってはすと変形します。

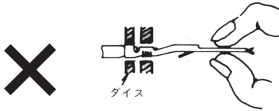

●電線被覆の剥離は、5~6.5mmの長さで行ってください。

●工具から取り外すときは電線側を持ってください。

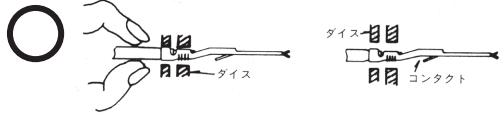

<ハウジングへの挿入時には>

●電線等を接触側から挿入しないでください。

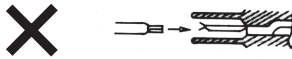

●つめの方向を合わせるときは曲げないように真直で挿入してください。

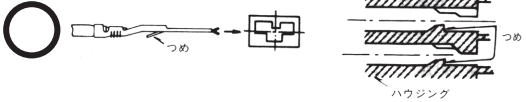

●一度挿入したコンタクトは再使用しないでください。